

## PORTES-OUTILS UBS LINE

### UBS HYDRO

- Moteur Honda 9 CV
- Transmission **HYDRO PRO** avec 1 moteur hydraulique par roue
- Commandes directionnelles au guidon
- **Guidon orientable à +/- 30° de série**
- Demi-tour rapide (ZERO TURN)
- Marche avant et arrière **avec vitesse réglable de 0 à 4 km/h**
- **Entraînement des accessoires par prise de force mécanique**

### UBS HYDRO II

- Moteur Honda 13 CV ou B&S 16 CV
- Transmission **HYDRO PRO** avec 1 moteur hydraulique par roue
- Commandes directionnelles au guidon
- **Guidon orientable à +/- 30° de série**
- Guidon Z-Flex réglable et repliable
- Accouplement 70 mm remplaçable
- Conforme à nouvelle directive EN 12773
- Marche avant et arrière **avec vitesse réglable de 0 à 4 km/h**
- **Entraînement des accessoires par prise de force mécanique**

### UBS MASTER II

- Moteur B&S 18 CV avec démarrage électrique
- Transmission **HYDRO PRO** avec 1 moteur hydraulique par roue
- Commandes directionnelles au guidon et Guidon orientable à +/-30° de série, Demi-tour rapide (ZERO TURN)
- Conforme à nouvelle directive EN 12773
- Marche avant et arrière **avec vitesse réglable de 0 à 4 km/h**
- **Entraînement des accessoires par PDF mécanique Power Drive**

### UBS ALPIN

- Moteur B&S 18 ou 23 CV avec démarrage électrique
- Transmission **HYDRO PRO** avec 1 moteur hydraulique par roue
- Commandes directionnelles au guidon et Guidon orientable à +/-30°
- Demi-tour rapide (ZERO TURN)
- Conforme à nouvelle directive EN 12773
- Marche avant et arrière **avec vitesse réglable de 0 à 4 km/h**
- Pompe hydraulique haute pression 350 bar et refroidisseur d'huile
- **Entraînement des accessoires par prise de force mécanique Power Drive**



UBS HYDRO



UBS HYDRO II



UBS MASTER II



UBS ALPIN II



Made in Germany

# Gamme de porte-outils UBS

MODELE	PROPRIETES	ACCESSOIRES
<b>UBS HYDRO 9</b> 	<b>Modèle d'entrée de gamme pour le secteur professionnel</b> <ul style="list-style-type: none"> <li>• Convient aux pentes jusqu'à 20 ° (36%)</li> <li>• Entraînement hydrostatique</li> <li>• Console de commande réglable en hauteur sans outils</li> <li>• Zero turn en option</li> <li>• Connexion PDF</li> <li>• Connecteur rapide de l'appareil</li> <li>• Poignée homme mort pour arbre de prise de force et entraînement</li> </ul>	<ul style="list-style-type: none"> <li>• Balayeuses</li> <li>• Équipement de service d'hiver</li> <li>• Brosses de désherbage</li> <li>• Désherbeur mécanique</li> <li>• Désherbage thermique</li> <li>• Barre de coupes</li> <li>• Débroussailleuses</li> </ul>
<b>UBS HYDRO II</b> 	<b>Modèle professionnel pour une utilisation en continu</b> <ul style="list-style-type: none"> <li>• Motorisation Honda 13CV ou B&amp;S 16CV</li> <li>• Convient aux pentes jusqu'à 20 ° (36%) avec moteur Honda ou 30 ° (58%) avec moteur B&amp;S</li> <li>• Entraînement hydrostatique</li> <li>• Console de commande réglable en hauteur sans outils</li> <li>• Connexion PDF</li> <li>• Zéro Turn en option</li> <li>• Essieu déportable en option</li> <li>• Connecteur rapide de l'appareil</li> <li>• Poignée homme mort pour arbre de prise de force et entraînement, sans arrêt du moteur</li> <li>• Conforme EN12733</li> </ul>	<ul style="list-style-type: none"> <li>• Balayeuses</li> <li>• Équipement de service d'hiver</li> <li>• Brosses de désherbage</li> <li>• Désherbeur mécanique</li> <li>• Désherbeur thermique</li> <li>• Herses et semoir</li> <li>• Préparateur de sol</li> <li>• Barre de coupes</li> <li>• Débroussailleuses</li> <li>• Souffleurs</li> <li>• Aspirateur de feuilles</li> </ul>
<b>UBS MASTER II</b> 	<b>Modèle robuste et puissant</b> <ul style="list-style-type: none"> <li>• Motorisation B&amp;S 18CV</li> <li>• Convient aux pentes jusqu'à 30° (58%)</li> <li>• Entraînement hydrostatique</li> <li>• Console de commande réglable en hauteur sans outils</li> <li>• Double démultiplication de PDF</li> <li>• Zéro Turn en option</li> <li>• Connecteur rapide de l'appareil</li> <li>• Poignée homme mort pour arbre de prise de force et entraînement, sans arrêt du moteur</li> <li>• Conforme EN12733</li> </ul>	<ul style="list-style-type: none"> <li>• Balayeuses</li> <li>• Équipement de service d'hiver</li> <li>• Brosses de désherbage</li> <li>• Désherbeur mécanique</li> <li>• Herses et semoir</li> <li>• Préparateur de sol</li> <li>• Barre de coupes</li> <li>• Débroussailleuses</li> <li>• Souffleurs</li> <li>• Aspirateur de feuilles</li> </ul>
<b>UBS ALPIN II</b> 	<b>Modèle haut de gamme</b> <ul style="list-style-type: none"> <li>• Motorisation B&amp;S 23CV</li> <li>• Convient aux pentes jusqu'à 45 (100%)</li> <li>• Entraînement hydrostatique avec pompe haute pression</li> <li>• Console de commande réglable en hauteur sans outils</li> <li>• Double démultiplication de PDF</li> <li>• Zéro Turn de série</li> <li>• Connecteur rapide de l'appareil</li> <li>• Poignée homme mort pour arbre de prise de force et entraînement, sans arrêt du moteur (EN12733)</li> <li>• De série frein de parking, horotachymètre et filtre à pollen</li> </ul>	<ul style="list-style-type: none"> <li>• Équipement de service d'hiver</li> <li>• Préparateur de sol</li> <li>• Barre de coupes</li> <li>• Débroussailleuses</li> <li>• Souffleurs</li> </ul>

# Porte-outils UBS HYDRO

Article	Description
<b>UBS HYDRO 9</b> 	<b>Machine de base UBS HYDRO 9 (sans roues)</b> <ul style="list-style-type: none"> <li>Moteur à essence industriel Honda 9CV</li> <li>Convient aux pentes jusqu'à 20 ° (36%)</li> <li>Valve de freinage</li> <li>Console de commande réglable en hauteur et orientable sans outils</li> <li>Prise de force</li> <li>Poignée homme-mort</li> <li><b>Zero Turn en option</b></li> </ul>
<b>UBS HYDRO II 13G</b> 	<b>Machine de base UBS HYDRO II 13G (sans roues)</b> Comme ci-dessus avec <ul style="list-style-type: none"> <li>Moteur Honda 13CV</li> <li>Guidon Z-Flex</li> <li>Conformité norme EN12733</li> <li><b>Zero Turn en option</b></li> <li><b>Essieu déportable en option</b></li> </ul>
<b>UBS HYDRO II 16G-E</b>	<b>Machine de base UBS HYDRO II 16G-E (sans roues)</b> Comme ci-dessus avec <ul style="list-style-type: none"> <li>Moteur B&amp;S 16CV avec démarrage électrique</li> <li>Convient aux pentes jusqu'à 30 ° (58%)</li> </ul>

- Pneumatiques / options
- Balayeuses
- Herses semoirs, préparateurs
- Débroussailleuses à fléaux
- Barres de coupe, girobroyeurs
- Souffleurs, aspirateur de feuilles
- Déneigement

Caractéristiques	UBS HYDRO 9	UBS HYDRO II 13G	UBS HYDRO II 16 G-E
Moteur	Honda GX270	Honda GX 390	B&S—Vanguard
Puissance	6,3 kW 9 CV	8,7 kW 13 CV	11,8 kW 16CV
Réservoir carburant	6,1 L SP95/98	6,1 L SP95/98	8,5 L SP95/98
Consommation	3,5 L/H@3600 tr/mn	4,5 L/H@3600 tr/mn	6 L/H@3600 tr/mn
Démarrage électrique	Non	Non	Oui
Avancement	Hydrostatique, 1 moteur par roue et commandes directionnelles au guidon		
Réglage vitesse	<b>AV</b> 0 à 6 km/h <b>AR</b> 0 à 6 km/h	0 à 6 km/h 0 à 6 km/h	0 à 6 km/h 0 à 6 km/h
Zero Turn	Oui	Option	Option
Guidon Réglable	Oui	Oui	Oui
Prise de force mécanique	Oui	Oui	Oui
Réservoir hydraulique	10,5 L	10,5 L	10,5 L
Pentes maxi	20° - 36%	20° - 36%	30° - 58%

## Désherbage, brosse et herses

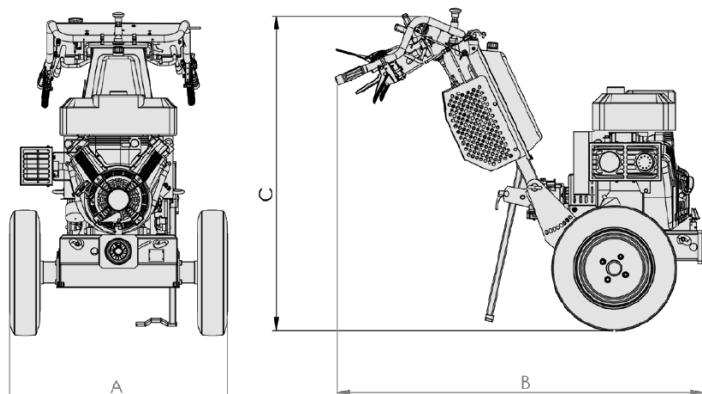

	UBS HYDRO 9 G Pneus 4.00x8	UBS HYDRO II 13 Pneus 4.00x8	UBS HYDRO II 16 Pneus 16x6.5
<b>A</b>	77 cm	77 cm	84 cm
<b>B</b>	129 cm	130 cm	130 cm
<b>C</b>	119 cm	120 cm	120 cm
<b>Poids</b>	169 kg	171 kg	180 kg

# Porte-outils UBS MASTER et ALPIN

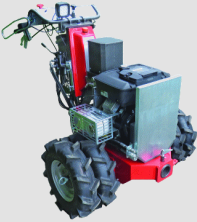
Article	Description
<b>UBS MASTER II 18 G-E</b> 	<b>Machine de base UBS MASTER II 18-G-E 9 (sans roues)</b> <ul style="list-style-type: none"> <li>• Moteur à essence B&amp;S Vanguard bicylindre de 18 CV à démarrage électrique</li> <li>• Convient aux pentes jusqu'à 30 ° (58%)</li> <li>• Valve de freinage</li> <li>• Console de commande réglable en hauteur et orientable sans outils</li> <li>• Prise de force</li> <li>• Poignée homme-mort</li> <li>• Guidon Z-Flex</li> <li>• Conformité norme EN12733</li> <li>• <b>Zero Turn en option</b></li> </ul>
<b>UBS ALPIN II 23 G-E</b> 	<b>Machine de base UBS ALPIN II 23 G-E (sans roues)</b> Comme ci-dessus avec <ul style="list-style-type: none"> <li>• Moteur B&amp;S Vanguard bicylindre de 23 CV à démarrage électrique</li> <li>• Refroidisseur d'huile</li> <li>• Convient aux pentes jusqu'à 45 ° (100%)</li> <li>• Pompe hydraulique haute pression</li> <li>• Conformité norme EN12733</li> <li>• <b>Zero Turn de série</b></li> <li>• <b>Filtre anti-pollen de série</b></li> </ul>

- Pneumatiques / options
- Balayeuses
- Herses semoirs, préparateurs
- Débroussailleuses à fléaux
- Barres de coupe, girobroyeurs
- Souffleurs, aspirateur de feuilles
- Déneigement
- Désherbage, brosse et herses

Caractéristiques	UBS MASTER II 18 G-E	UBS ALPIN II 23 G-E
Moteur	B&S Vanguard 18 CV à démarrage électrique	B&S Vanguard 23 CV à démarrage électrique
Puissance	13,2 kW 18 CV	16,9 kW 23 CV
Réservoir carburant	8,5 L SP95/98	8,5 L SP95/98
Consommation	7,4 L/H@3600 tr/mn	9,5 L/H@3600 tr/mn
Démarrage électrique	Oui	Oui
Avancement	Hydrostatique, 1 moteur par roue et commandes directionnelles au guidon	
Réglage vitesse	AV AR 0 à 6 km/h 0 à 6 km/h	0 à 6 km/h 0 à 6 km/h
Zero Turn	Oui	Oui
Guidon		
Réglable	Oui	Oui
Amortisseur	Oui	Oui
Prise de force mécanique	Oui	Oui
Réservoir hydraulique	10,5 L	10,5 L avec refroidisseur
Pentes maxi	30° - 58%	45° - 100%

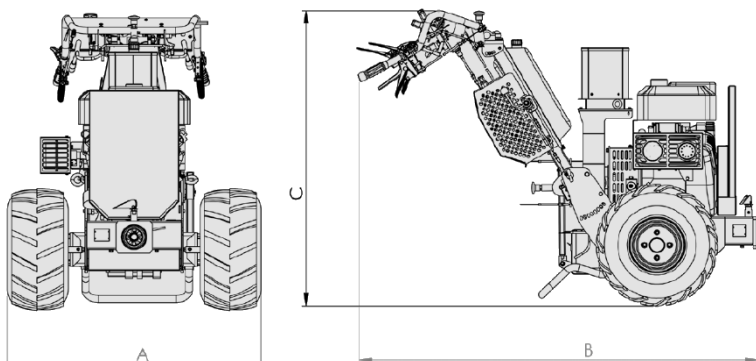

	UBS MASTER II Pneus 5.00x10	UBS ALPIN II Pneus 21 x 11.00
<b>A</b>	84 cm	102 cm
<b>B</b>	148 cm	148 cm
<b>C</b>	116 cm	116 cm
<b>Poids</b>	265 kg	302 kg

# UBS-Line Options et pneumatiques

	OPTIONS		UBS HYDRO	UBS HYDRO II	UBS MASTER II	UBS ALPIN II
<b>BTSZ</b>		Horotachymètre	<input type="checkbox"/>	<input type="checkbox"/>	Série	Série
<b>Zero Turn</b>		Zero turn	<input type="checkbox"/>	<input type="checkbox"/>	<input type="checkbox"/>	Série
<b>MP-WZ-BD</b>		Console orientable G/D	<input type="checkbox"/>	Série	Série	Série
<b>ASS-MK-B&amp;S 14-16</b>		Protection anti-pollen (seulement pour UBS Hydro 16 et Master)	-	16G-E	<input type="checkbox"/>	Série
<b>SF-B&amp;S-MP</b>		Filtre à air cyclonique pour moteur B&S	-	16G-E	<input type="checkbox"/>	<input type="checkbox"/>
<b>KOMFORT DRIVE</b>		Commandes électriques d'avancement,	-	16G-E	<input type="checkbox"/>	<input type="checkbox"/>
<b>MP-VSA-UBS-HYD</b>		Essieu déportable	-	<input type="checkbox"/>	-	-
		ACCESSOIRES	UBS HYDRO	UBS HYDRO II	UBS MASTER II	UBS ALPIN II
RD 400x8 BL		Roues gazons 4.00-8,	<input type="checkbox"/>	<input type="checkbox"/>		
RD 400x8 AS		Roues agraires 4.00-8,	<input type="checkbox"/>	<input type="checkbox"/>		
RD 400x10 AS		Roues agraires 4.00-10,	<input type="checkbox"/>	<input type="checkbox"/>		
RD 500x10 AS		Roues agraires 5.00-10,		<input type="checkbox"/>	<input type="checkbox"/>	<input type="checkbox"/>
RD 16x650 BL		Roues gazons 16x6.50-8,	<input type="checkbox"/>	<input type="checkbox"/>		
RD 16x650 AS		Roues agraires 16x6.50-8,	<input type="checkbox"/>	<input type="checkbox"/>		
RD 18x700 AS		Roues agraires 18x7.00,		<input type="checkbox"/>		
RD 18x950 AS		Roues agraires 18x9.50-8,			<input type="checkbox"/>	<input type="checkbox"/>
RD 21x1100 AS		Roues agraires 21x11.00-8,			<input type="checkbox"/>	<input type="checkbox"/>
ZWRD 500x10		Roues agraires jumelées 5.00-10		<input type="checkbox"/>	<input type="checkbox"/>	<input type="checkbox"/>
GITRD 18x950		Roues cages pour 18x9.50			<input type="checkbox"/>	<input type="checkbox"/>
GITRD 21x1100		Roues cages pour 21x11.00			<input type="checkbox"/>	<input type="checkbox"/>
SATZ-STAWA		Jeu de roues acier à pointes pour 18x9.50 et 21x11.00				<input type="checkbox"/>
SCHNK 400x8		Jeu de chaînes pour 4.00x8	<input type="checkbox"/>	<input type="checkbox"/>		
SCHNK 16x650		Jeu de chaînes pour 16x6.50	<input type="checkbox"/>	<input type="checkbox"/>		

# UBS-Line Portes-outils professionnels

Modèle	UBS HYDRO 9 G	UBS HYDRO II 13G	UBS HYDRO 16G-E	UBS MASTER II	UBS ALPIN II
Puissance	9 CV GX270	13 CV GX390	16 CV	18 CV	23 CV
Moteur	Honda	Honda	Vanguard bicylindre	Vanguard bicylindre	Vanguard bicylindre
Démarrage électrique	Non	option	série	série	série
Guidon +/- 30°	série	option	option	série	série
Compteur horaire	option	option	Série	série	Série
Poids	145 kg	150 kg	164 kg	185 kg	205 kg
Pneumatiques	4.00x8 - 16x6.50 - 18x7.00 Roues jumelées 4.00x8 - 16x6.50 - 18x7.00			18x7.00(Master) - 18x9.50 - 21x11.00 Roues jumelées 5.00x10	
Largeur 4.00x8	68,5 cm	74,5 cm	74,5 cm	-	-
Largeur 16x6.50	77,0 cm	83,0 cm	83,0 cm	-	-
Vitesse	0 à 5 km/h Marche AV et AR	0 à 5 km/h Marche AV et AR	0 à 5 km/h Marche AV et AR	0 à 5 km/h Marche AV/AR	0 à 5 km/h Marche AV/AR
Transmission	Hydro Pro avec 1 moteur par roue				
Compatible EN 12733	Non	Oui	Oui	Oui	Oui
PDF Hydrau	Non	Non	Non	Non	Non
PDF mécanique	Oui	Oui	Oui	Oui	Oui
Ø accouplement	70 mm	70 mm remplaçable	70 mm remplaçable	70 mm	70 mm
Roues cages	Non	Option	Option	OPtion	Option
Valve de freinage	Série	Série	Série	Série	Série
Essieu déportable	Non	Option	Option	Non	Non
Filtre anti-pollen	Non	Non	Option	Option	Série

## ACCESSOIRES

Balayeuse PDF	▽	▽	▽	▽	▽
Balayeuse hydraulique	▽ (1)	▽ (1)	▽ (1)		
Brosse désherbage	▽	▽	▽		
Désherbeur de chemins	▽	▽	▽	▽	▽
Herse	▽	▽	▽	▽	▽
Préparateur de sol	▽	▽	▽	▽	▽
Débroussailleuse	▽	▽	▽	▽	▽
Tondeuse—Fauçonneuse	▽	▽	▽	▽	▽
Souffleur		▽	▽		-
Lame neige	▽	▽	▽	▽	▽
Fraise à neige		▽	▽	▽	▽
Barre de coupe	▽	▽	▽	▽	▽
Andaineuse		▽	▽	▽	▽
Presse à balles			▽	▽	▽

(1) avec centrale hydraulique

(2) avec démarrage électrique



# UBS-Line Balayage de la Voirie

PORTE-OUTILS A CONDUCTEUR MARCHANT - UBS LINE BALAYEUSES

Référence	Balayeuses à entraînement par prise de force	UBS HYDRO	UBS HYDRO II	UBS MASTER II	UBS ALPIN II
EFKM 10037 M-U 70 	Balayeuse 100x37 cm, entraînement PDF, balai 5 rangées	<input type="checkbox"/>	<input type="checkbox"/>	<input type="checkbox"/>	
EFKM 12537 M-U 70	Balayeuse 125x37 cm, entraînement PDF, balai 5 rangées	<input type="checkbox"/>	<input type="checkbox"/>	<input type="checkbox"/>	
Référence	Balayeuses avec centrale hydraulique entraînée par prise de force pour UBS HYDRO et MASTER	UBS HYDRO	UBS HYDRO II	UBS MASTER II	UBS ALPIN II
EFKM 08232 MH-U 70 	Balayeuse 82x32 cm, balai 5 rangées, avec centrale hydraulique entraînée par la prise de force	<input type="checkbox"/>	<input type="checkbox"/>		
EFKM 09032 MH-U 70	Balayeuse 90x32 cm, balai 5 rangées	<input type="checkbox"/>	<input type="checkbox"/>		
EFKM 10037 MH-U 70	Balayeuse 100x37 cm, balai 5 rangées	<input type="checkbox"/>	<input type="checkbox"/>	<input type="checkbox"/>	
	Brosses latérales pour balayeuses ci-dessus	UBS HYDRO	UBS HYDRO II	UBS MASTER II	UBS ALPIN II
ASM 403237 	Brosse latérale ø40 cm, entraînement par courroie	<input type="checkbox"/>	<input type="checkbox"/>		
ASH 403237 	Brosse latérale ø40 cm entraînement hydraulique	<input type="checkbox"/>	<input type="checkbox"/>		
	Bavettes anti-projection et bacs de ramassage	UBS HYDRO	UBS HYDRO II	UBS MASTER II	UBS ALPIN II
GUSPL 082 	Bavette anti projection 82 cm	<input type="checkbox"/>	<input type="checkbox"/>		
GUSPL 090	Bavette anti projection 90 cm	<input type="checkbox"/>	<input type="checkbox"/>		
GUSPL 100	Bavette anti projection 100 cm	<input type="checkbox"/>	<input type="checkbox"/>		
GUSPL 125	Bavette anti projection 125 cm	<input type="checkbox"/>	<input type="checkbox"/>		
SSB 082 K 	Bac de ramassage 82 cm, 64 L, polyéthylène	<input type="checkbox"/>	<input type="checkbox"/>		
SSB 090 K	Bac de ramassage 90 cm, 75 L, polyéthylène	<input type="checkbox"/>	<input type="checkbox"/>		
SSB 100 K	Bac de ramassage 100 cm, 86 L, polyéthylène	<input type="checkbox"/>	<input type="checkbox"/>		
SSB 125 K	Bac de ramassage 125 cm, 94 L, polyéthylène	<input type="checkbox"/>	<input type="checkbox"/>		







# UBS-Line Herses, semoirs et préparateurs

Référence	Herses et semoirs	UBS HYDRO	UBS HYDRO II	UBS MASTER II	UBS ALPIN II
<b>MTL 75</b> 	<b>Herse</b> pour préparation et égalisation des sols avant semence. Equipée de 5 paires de doigts rotatifs et d'un rouleau brise motte réglable par manivelle.	<input type="checkbox"/>	<input type="checkbox"/>		
<b>MTL 100</b>	Comme ci-dessus, largeur 100 cm		<input type="checkbox"/>	<input type="checkbox"/>	<input type="checkbox"/>
<b>SM 75</b> 	<b>Semoir</b> , réglage en continu de la quantité de semence, adaptable sur MTL 75		<input type="checkbox"/>		
<b>SM 100</b>	<b>Semoir</b> , comme ci-dessus, adaptable sur MTL 100			<input type="checkbox"/>	<input type="checkbox"/>
Référence	Préparateurs de sols, enfouisseurs de pierres	UBS HYDRO	UBS HYDRO II	UBS MASTER II	UBS ALPIN II
<b>Condor 62 L</b> 	<b>Enfouisseur de pierres Condor 62L série légère</b> Rouleau grillagé réglable par manivelle. Profondeur de travail 12 cm.	<input type="checkbox"/>	<input type="checkbox"/>		
<b>Condor 70 L</b>	<b>Enfouisseur de pierres Condor 70L série légère</b> Rouleau grillagé réglable par manivelle. Profondeur de travail 12 cm.		<input type="checkbox"/>		
<b>Condor 75</b>	<b>Enfouisseur de pierres Condor 75</b> Rouleau grillagé réglable par manivelle. Profondeur de travail 14 cm.		<input type="checkbox"/>		
<b>Condor 88</b>	<b>Enfouisseur de pierres Condor 88</b> Rouleau grillagé réglable par manivelle. Profondeur de travail 14 cm.			<input type="checkbox"/>	<input type="checkbox"/>
<b>MP-VSA-UBS-HYD</b>	Essieu déportable sur UBS HYDRO II Recommandé pour CONDOR 75, voir page 17		<input type="checkbox"/>		



# UBS-Line Débroussailleuses à fléaux

PORTE-OUTILS A CONDUCTEUR MARCHANT - UBS LINE DEBROUSSAILLEUSES

	Débroussailleuses à fléaux, série lourde	UBS HYDRO	UBS HYDRO II	UBS MASTER II	UBS ALPIN II
 <b>SCHLM 065 M-U 70</b>	<b>Débroussailleuse 65cm</b> , sans fléaux Réglage de hauteur de coupe par bagues Roues frontales 260x85 mm	<input type="checkbox"/>	<input type="checkbox"/>		
<b>SCHLM 090 M-U 70</b>	<b>Débroussailleuse 90cm</b> , sans fléaux		16 G-E	<input type="checkbox"/>	
 <b>SCHLM 100 M-U 70</b>	<b>Débroussailleuse 100cm</b> , sans fléaux Frein de rotor (norme EN 12733: 2 2019) Montage sans manilles Réglage de hauteur de coupe en continu Roues frontales 260x85 mm, verrouillable		16 G-E	<input type="checkbox"/>	<input type="checkbox"/>
<b>SCHLM 120 M-U 70</b>	<b>Débroussailleuse 120cm</b> , sans fléaux			<input type="checkbox"/>	<input type="checkbox"/>
<b>FEINSCHLE-SATZ 065</b>	Jeu de fléaux cuillères 		<input type="checkbox"/>		
<b>FEINSCHLE-SATZ 090</b>	Jeu de fléaux cuillères		<input type="checkbox"/>	<input type="checkbox"/>	
<b>FEINSCHLE-SATZ 100</b>	Jeu de fléaux cuillères			<input type="checkbox"/>	<input type="checkbox"/>
<b>FEINSCHLE-SATZ 120</b>	Jeu de fléaux cuillères			<input type="checkbox"/>	<input type="checkbox"/>
<b>GROBSCHLE-SATZ 065</b>	Jeu de fléaux en Y 		<input type="checkbox"/>		
<b>GROBSCHLE-SATZ 090</b>	Jeu de fléaux en Y		<input type="checkbox"/>	<input type="checkbox"/>	
<b>GROBSCHLE-SATZ 100</b>	Jeu de fléaux en Y			<input type="checkbox"/>	<input type="checkbox"/>
<b>GROBSCHLE-SATZ 120</b>	Jeu de fléaux en Y			<input type="checkbox"/>	<input type="checkbox"/>
 <b>LFRH 065</b>	Rouleau arrière , en complément des 2 roues avant		<input type="checkbox"/>		
<b>LFRH 090</b>	Rouleau arrière		<input type="checkbox"/>	<input type="checkbox"/>	
<b>LFRH 100</b>	Rouleau arrière			<input type="checkbox"/>	<input type="checkbox"/>
<b>LFRH 120</b>	Rouleau arrière			<input type="checkbox"/>	<input type="checkbox"/>

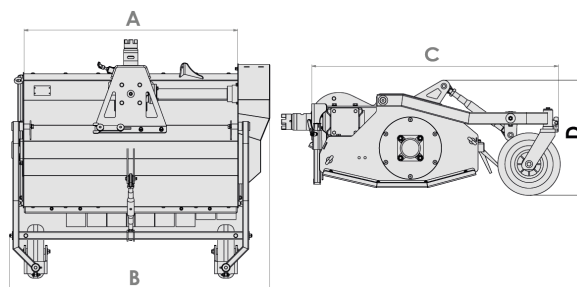

	SCHLM 065	SCHLM 090	SCHLM 100	SCHLM 120
<b>A</b>	65 cm	90 cm	100 cm	120 cm
<b>B</b>	97 cm	119 cm	128 cm	146 cm
<b>C</b>	103 cm	103 cm	103 cm	103 cm
<b>D</b>	46 cm	46 cm	46 cm	46 cm
<b>Poids</b>	125 kg	137 kg	142 kg	152 kg



## UBS-Line Barres de coupe à sections

	Débroussailluses à fléaux	UBS HYDRO	UBS HYDRO II	UBS MASTER II	UBS ALPIN II
DOME 125 M-U 70	Barre de coupe frontale 125 cm		<input type="checkbox"/>		
DOME 140 M-U 70	Barre de coupe frontale 140 cm		<input type="checkbox"/>		
DOME 170 M-U 70	Barre de coupe frontale 170 cm		16 G-E	<input type="checkbox"/>	<input type="checkbox"/>
PMW 140 M-U 70	Motofaucheuse, largeur 140 cm		<input type="checkbox"/>		
PMW 200 M-U 70	Motofaucheuse, largeur 200 cm		<input type="checkbox"/>	<input type="checkbox"/>	<input type="checkbox"/>



## UBS-Line Faucheuses rotatives

	Débroussailluses à fléaux	UBS HYDRO	UBS HYDRO II	UBS MASTER II	UBS ALPIN II
ZRF 700	Faucheuse rotative Zanon 70 cm		<input type="checkbox"/>		
ZRF 800	Faucheuse rotative Zanon 80 cm		<input type="checkbox"/>		
ZRF 1000	Faucheuse rotative Zanon 100 cm		<input type="checkbox"/>	<input type="checkbox"/>	<input type="checkbox"/>
ZRF 1150	Faucheuse rotative Zanon 117 cm			<input type="checkbox"/>	<input type="checkbox"/>

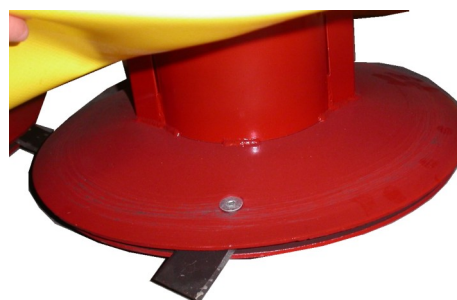

## UBS-Line Girobroyeur

	Débroussailluses à fléaux	UBS HYDRO	UBS HYDRO II	UBS MASTER II	UBS ALPIN II
ESM 080 M-U 70	Girobroyeur simple lame Kersten 80 cm Porte-lame avec 2 fléaux en V Frein de lame		<input type="checkbox"/>		



## UBS-Line Andaineuse et presse à balles

	Faneuse Andaineuse	UBS HYDRO	UBS HYDRO II	UBS MASTER II	UBS ALPIN II
BR 160 M-U 70	<i>Andaineuse BR160</i> , largeur 160 cm		<input type="checkbox"/>		
BP 550	<i>Presse à balles BP 550</i> , balles de 25 kg		16-G-E	<input type="checkbox"/>	<input type="checkbox"/>
RS	Option roues soleil pour collecte				



Faneuse andaineuse



Presse à balles

## UBS-Line Souffleurs

	Souffleurs et aspirateur de feuilles	UBS HYDRO	UBS HYDRO II	UBS MASTER II	UBS ALPIN II
LBV 3300 M-ABF	<i>Souffleur 80 m3/mn</i> Nécessite ABF-LBV-KU 70	<input type="checkbox"/>	<input type="checkbox"/>		
LBV 4300 M-ABF	<i>Souffleur 90 m3/mn</i> Nécessite ABF-LBV-KU 70		16 G-E		
ABF-LBV-KU 70	Accouplement 70 mm pour LBV sur UBS	<input type="checkbox"/>	<input type="checkbox"/>		

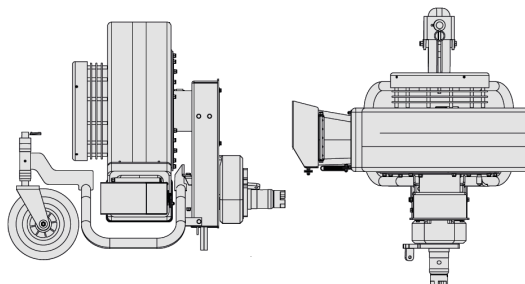

## UBS-Line Matériels de déneigement

	Matériels de déneigement	UBS HYDRO	UBS HYDRO II	UBS MASTER II	UBS ALPIN II
SCHN 100 FK-MS-KU 70	<i>Lame de déneigement 100x45 cm</i> avec ressorts et 1 masse 12 kg	<input type="checkbox"/>	<input type="checkbox"/>		
SCHN 125 FK-MS-KU 70	<i>Lame de déneigement 125x45 cm</i> avec ressorts et 1 masse 12 kg	<input type="checkbox"/>	<input type="checkbox"/>		
SCHN 13545 FK-MS-U 70	<i>Lame de déneigement 130x45 cm</i> avec ressorts			<input type="checkbox"/>	<input type="checkbox"/>
SLDST 70 M-KU 70	<i>Epandeur de sel 70 L</i> , épandage 0,7 à 4 m, avec bêche. Entraînement par prise de force	<input type="checkbox"/>	<input type="checkbox"/>		
SCHNFR 080 M-U 70	<i>Fraise à neige 80 cm</i> double étage		<input type="checkbox"/>	<input type="checkbox"/>	



Fraise à neige 80 cm



Lame de déneigement



Epandeur de sel



Lame de déneigement

# UBS-Line Brosse de désherbage

	Brosses de désherbage pour UBS Line, Agria , Reform et Rapid	UBS HYDRO	UBS HYDRO II	UBS MASTER II	UBS ALPIN II
<b>WKB 60 M-U 70</b> 	<b>WKB 60</b> Brosse de désherbage ø62 cm Orientable dans les 2 plans, livrée avec déflecteur <b>Nécessite jeu de brosse BUES-SATZ-WKB 60, voir ci-dessous</b> <b>Pour Master et ALPIN : uniquement avec roues 5.00x10</b>	<input type="checkbox"/>	<input type="checkbox"/>	<input type="checkbox"/> (1)	<input type="checkbox"/> (1)
<b>WKB 60 M-ABF</b>	<b>Brosse de désherbage ø62 cm</b> pour Agria, Rapid ou Reform préciser le modèle. Nécessite <ul style="list-style-type: none"> <li>• accouplement <b>ABF-WKB</b></li> <li>• jeu de brosse <b>BUES-SATZ-WKB 60</b></li> <li>• <b>Et pour Agria : adaptateur 73010</b></li> </ul>				
BUES-SATZ-WKB 60	Jeu de 10 brosses, avec fil d'acier et plats métalliques	<input type="checkbox"/>	<input type="checkbox"/>	<input type="checkbox"/>	<input type="checkbox"/>
ABF-WKB-AGR25	Adaptation pour Agria 2500				
ABF-WKB-AGR34	Adaptation pour Agria 3400				
ABF-WKB-AGR59	Adaptation pour Agria 5900.				
ABF-WKB-RAP-MON	Adaptation pour Rapid Mondo ou Reform RM9.				
ABF-WKB-RAP-UNI	Adaptation pour Rapid Universo ou Reform RM13.				
BLGW WKB 60	Masse pour brosse de désherbage	<input type="checkbox"/>	<input type="checkbox"/>	<input type="checkbox"/>	<input type="checkbox"/>
	<b>Accessoires pour brosse de désherbage</b>				
73010	Adaptateur Agria				
KF 8000 400	Brosse complète semi dure ø62 cm	<input type="checkbox"/>	<input type="checkbox"/>	<input type="checkbox"/>	<input type="checkbox"/>
KF 8000 406	Brosse complète douce PET 3x2 ø62 cm	<input type="checkbox"/>	<input type="checkbox"/>	<input type="checkbox"/>	<input type="checkbox"/>

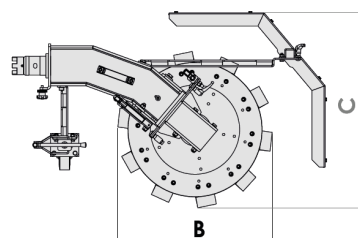
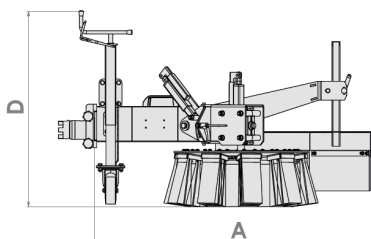

	WKB60 M-U 70
<b>A</b>	103 cm
<b>B</b>	60 cm
<b>C</b>	68 cm
<b>D</b>	72 cm
<b>Poids</b>	68 kg
<b>Masse</b>	12 kg

(1) seulement avec roues 5.00x10 AS

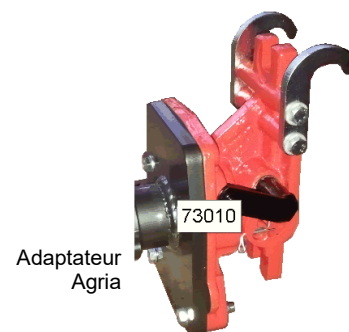

# UBS-Line Désherbage mécanique

PORTE-OUTILS A CONDUCTEUR MARCHANT - UBS LINE DESHERBAGE

	Désherbeur mécanique de chemins WE090	UBS HYDRO	UBS HYDRO II	UBS MASTER II	UBS ALPIN II
<b>WE 090 M-U 70</b> 	<b>Désherbeur mécanique</b> , Largeur de travail 90 cm, pour surfaces pénétrables ou pavées. Sens de travail : marche avant <b>Prix sans équipement</b>		<input type="checkbox"/>	<input type="checkbox"/>	<input type="checkbox"/>
WM SATZ 090	Jeu de 10 couteaux en L		<input type="checkbox"/>	<input type="checkbox"/>	<input type="checkbox"/>
MEISSEL SATZ 090	Jeu de 10 pointes en carbure de tungstène		<input type="checkbox"/>	<input type="checkbox"/>	<input type="checkbox"/>
BUES SATZ 090	Jeu de 10 tresses d'acier pour désherbage des pavés,		<input type="checkbox"/>	<input type="checkbox"/>	<input type="checkbox"/>
GIWA WE 090	Rouleau grillagé réglable pour finition de surface.		<input type="checkbox"/>	<input type="checkbox"/>	<input type="checkbox"/>



Désherbeur WE 090 M







Tresses d'acier



Couteaux en L



Pointe de carbure de tungstène

	Désherbeur mécanique de chemins MTL	UBS HYDRO	UBS HYDRO II	UBS MASTER II	UBS ALPIN II
<b>MTL75D</b> 	<b>Désherbeur mécanique</b> , Largeur de travail 75 cm, pour surfaces pénétrables, 5 rotors à axes verticaux équipés de pointes de carbure de tungstène. Rouleau grillagé réglable par manivelle.	<input type="checkbox"/>	<input type="checkbox"/>		
<b>MTL 100D</b> 	Comme ci-dessus, largeur de travail 100 cm à partir d'UBS HYDRO 13		<input type="checkbox"/>	<input type="checkbox"/>	<input type="checkbox"/>
<b>MTL75C</b> 	<b>Désherbeur mécanique</b> , Largeur de travail 75 cm, pour surfaces pénétrables, 5 rotors à axes verticaux équipés de couteaux en L. Rouleau grillagé réglable par manivelle.	<input type="checkbox"/>	<input type="checkbox"/>		
<b>MTL 100C</b> 	Comme ci-dessus, largeur de travail 100 cm à partir d'UBS HYDRO 13		<input type="checkbox"/>	<input type="checkbox"/>	<input type="checkbox"/>
BUES SATZ 75L	Jeu de 5 supports et 10 tresses d'acier pour les pavés,	<input type="checkbox"/>	<input type="checkbox"/>		
BUES SATZ 100L	Jeu de 7 supports et 14 tresses d'acier pour les pavés,		<input type="checkbox"/>	<input type="checkbox"/>	<input type="checkbox"/>



Couteaux en L pour MTL..C



Pointe de carbure de tungstène pour MTL..D

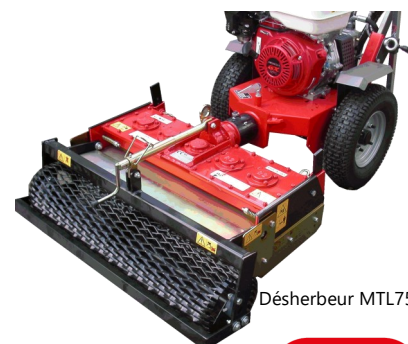

Désherbeur MTL75 D

# ACCESSOIRES

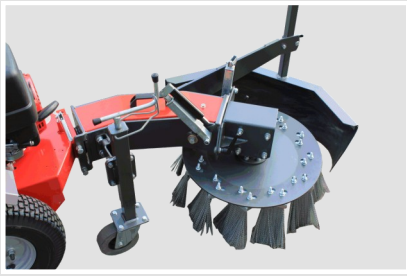

Brosse de désherbage



Désherbeur de chemins



Souffleur



Lame de déneigement



Fraise à neige



Saleuse



Fancheuse rotative



Motofancheuse



Barre de coupe



Balayeuse hydraulique



Girobroyeur à fléaux



Débroussailluse à fléaux



Enfouisseur de pierres



Andaineuse 1,60m



Presse à balles

Cachet du revendeur

**KERSTEN**  
France

8 rue de la Gare - Lot N°8  
24290 Montignac Lascaux  
Tel 05 53 50 75 27

[contact@kersten-france.fr](mailto:contact@kersten-france.fr)  
[www.kersten-france.fr](http://www.kersten-france.fr)